

Liste de prix de pièces détachées

Valable à partir du 01/03/2025

# Porte de garage battante DFT 42

# Sociétés de vente et distributeurs Hörmann internationaux



Hörmann KG  
Verkaufsgesellschaft  
Upholder Weg 94-98  
D-33803 Steinhagen  
Telefon +49 5204 915-0  
Telefax +49 5204 915-277  
Internet www.hoermann.com

■ Sociétés de vente Hörmann Internationales

■ Distributeurs Internationaux

## Sociétés de vente Hörmann internationales

<b>Hörmann Austria</b> A-5310 Mondsee Info@hoermann.at	<b>Hörmann Denmark</b> DK-8940 Randers Info@hoermann.dk	<b>Hörmann Hongrie</b> H-2310 Szeged, Széchenyi köz Info@hoermann.hu	<b>Hörmann Malaysia</b> MAL-40150 Shah Alam, Selangor Info_apac@hoermann.com	<b>Hörmann Romania</b> RO-077040, Chiajna, Județul Ilfov Info@hoermann.ro	<b>Hörmann Thailand</b> TH-Bangkok, Samutprakarn 10540 Info@hoermann.co.th
<b>Hörmann Baltic</b> LT-14247 Vilnius r. Info@hoermann.lt LV-2167 Marupe Info@hoermann.lv	<b>Hörmann Eesti</b> EST-76506 Saue Info_eu@hoermann.ee	<b>Hörmann Indien</b> Shakil Hormann IND-500 043 Hyderabad, Telangana sales@shakilhoermann.com	<b>Hörmann Mexico</b> MEX-66350 Santo Cazarina Info@hoermann.com.mx	<b>Hörmann Russie</b> RUS-196626 Banko Petersburg Info@hoermann.ru	<b>Hörmann Türkiye</b> TR-34870 Katil - Istanbul Info.tr@hoermann.com.tr
<b>Hörmann Bel</b> BY-220125 Minsk Info@hoermann.by	<b>Hörmann España</b> E-08228 Terrassa Info_eu@hoermann.es	<b>Hörmann Indonésie</b> ID-12520 Jakarta Info@hoermann.id	<b>Hörmann Middle East &amp; Africa</b> UAE-Dubai Info.dubai@hoermann.com	<b>Hörmann Schweiz</b> CH-4702 Cerslingen Info@hoermann.ch	<b>Hörmann UK</b> GB-Leicester, Leicestershire LE67 4JW Info@hoermann.co.uk
<b>Hörmann Belgique</b> B-3700 Tongeren Info@hoermann.be	<b>Masvac Oy</b> FI-02420 Jorvas myym@masvac.fi	<b>Hörmann Irlande</b> IRL - Y35 HH72 Wexford Info@hoermann.ie	<b>Hörmann Nederland</b> NL-7324 CV Apeldoorn Info@hoermann.nl	<b>Hörmann Serbie</b> SRB-11272 Beograd-Dobanovci Info@hoermann.rs	<b>Hörmann Ukraine</b> UA-08300 Boryspil, Kyivska Obl. Info@hoermann.com.ua
<b>Hörmann Bulgarie</b> BG-1532 Sofia Info.sof@hoermann.bg	<b>Hörmann France</b> F-89102 Sens Cedex Info@hoermann.fr	<b>Hörmann Italie</b> I-20057 Assago (MI) Info@hoermann.it	<b>Hörmann Norge</b> N-4640 Bævre Info@hoermann.no	<b>Hörmann Sloveenie</b> SI-3301 Ptovča Info@hoermann.si	<b>Hörmann Group North America, Inc.</b> USA - Sparta, TN 38583 Info@hoermann.us
<b>Hörmann République tchèque</b> CZ-252 68 Sedlčokův újezd Info@hoermann.cz	<b>Hörmann Grèce</b> GR-10400 Koropi Info@hoermann.gr	<b>Hörmann Kazakhstan</b> KZ-050019 Almaty Info@hoermann.kz	<b>Hörmann Pologne</b> PL-62-052 Kamorniki Info@hoermann.pl	<b>Hörmann République slovaque</b> SK-903 01 Senec Info.sk@hoermann.com	<b>Hörmann Vietnam</b> VN-Hanoi Info.han@hoermann.vn
<b>Hörmann Chine</b> CN-100176 Beijing sales.tj@hoermann.cn	<b>Hörmann Hong Kong</b> HK-Quarry Bay Info@hoermann.com.hk	<b>Hörmann Maroc</b> MA-28910 Mohammédia Info@hoermann.ma	<b>Hörmann Portugal</b> P-2710-297 Sintra Info@hoermann.pt	<b>Hörmann Suède</b> S-70869 Örebro Info@hoermann.se	
	<b>Hörmann Croatie</b> HR-10290 Zaprëšić Info@hoermann.hr				

## Distributeurs internationaux

Albanie	Bangladesh	Colombie	Japon	Moldavie	Pérou
Algérie	Bosnie-Herzégovine	Côte d'Ivoire	Laos	Mongolie	Philippines
Argentine	Brazil	Cuba	Luxembourg	Monténégro	Taiwan
Arménie	Cambodge	Géorgie	Kosovo	Myanmar	Tunisie
Australie	Chili	Irlande	Macédoine du Nord	Nouvelle-Zélande	Turkménistan
Azerbaïdjan	Cyprus	Israël	Malte	Ouzbékistan	Uruguay

Vous trouverez plus d'informations concernant nos sociétés de vente et distributeurs sur [www.hoermann.com](http://www.hoermann.com).

Nos conditions générales de vente et de livraison en vigueur au moment de la commande s'appliquent.



La version actuellement en vigueur de nos conditions générales de vente et de livraison est disponible sur notre site Web : [www.hoermann.com/vr/cgv](http://www.hoermann.com/vr/cgv)

Prix en euros. Droits d'auteur réservés. Reproduction même partielle uniquement avec notre autorisation. Sous réserve de modifications.

# Table des matières

Désignation	Page
■ Vue éclatée de la porte de garage battante	4
■ 1. Huisserie, vantail d'entrée et vantail semi-fixe	5
■ 2. Accessoires	10
■ 3. Pièces de ferrure	15
■ 4. Suppléments	21
■ formulaire de commande de pièces détachées	25

## Symboles utilisés

Symbole	Description	Symbole	Description
	Prix sur demande	•	Les prix suivis d'un point concernent les articles <b>stockés en usine</b> ou immédiatement disponibles départ d'usine.
	Tenez compte du prolongement des délais		
	L'article a été remplacé		
		<b>ZU<b>GS</b></b>	Article d'entrée de gamme pour la saisie dans le configurateur de produits pour le matériau configurable, accessoire de la liste de prix distributeurs

# Vue éclatée de la porte de garage battante

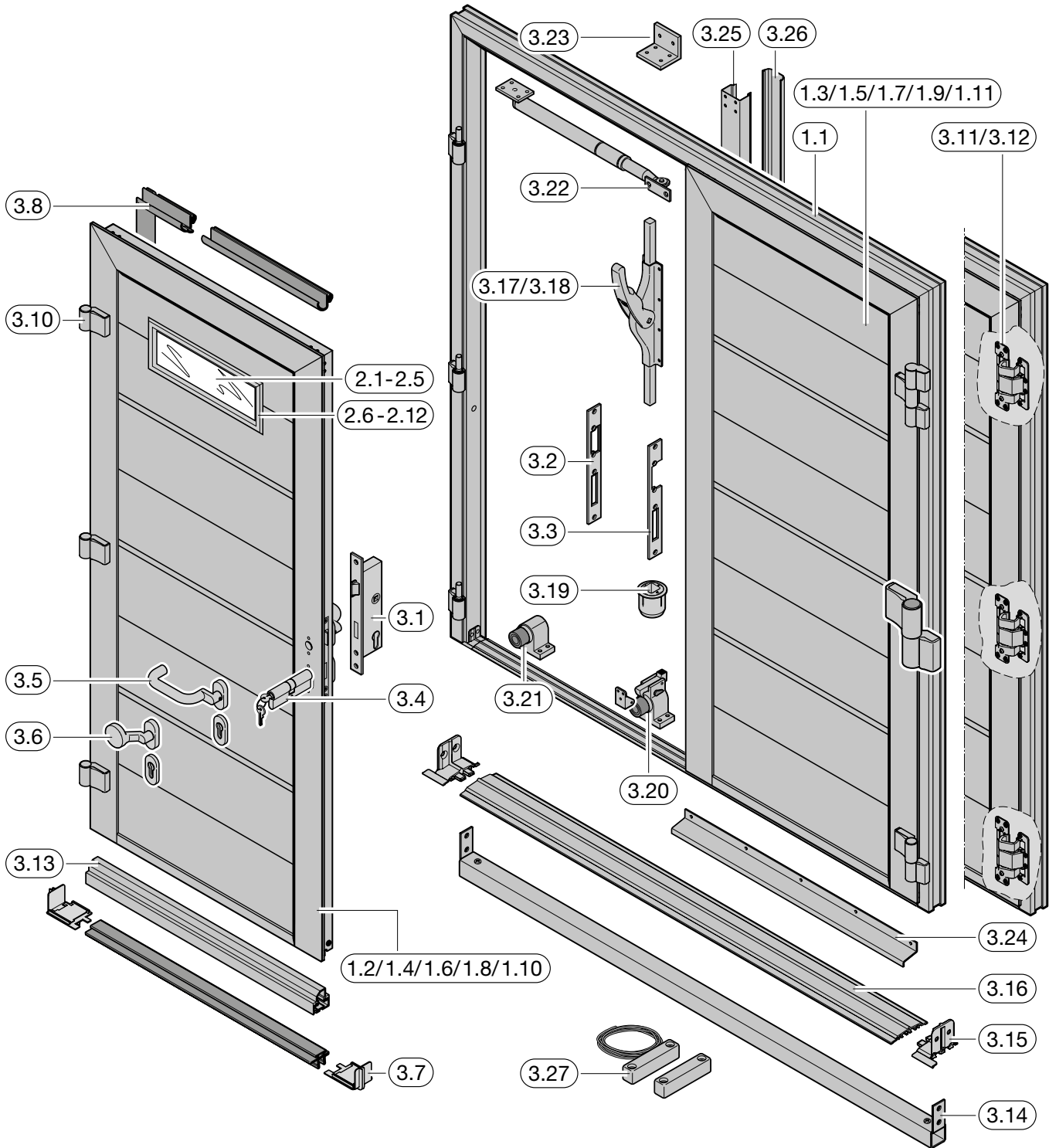

# 1. Huisserie, vantail d'entrée et vantail semi-fixe

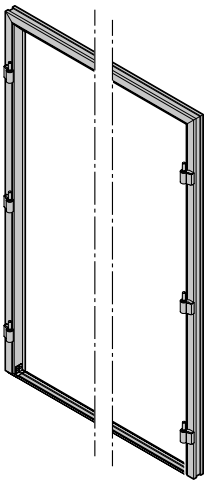
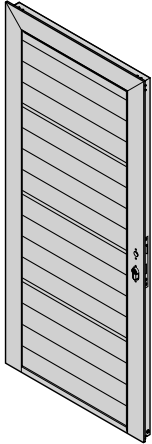
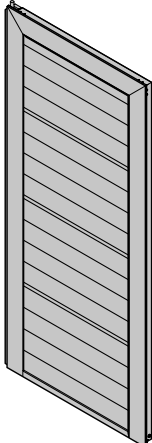
Article	Description	Période de production	N° d'art.	Quantité	€
	<p><b>1.1 Huisserie en profilés d'aluminium</b> Huisserie comparable au RAL _____ Décor Decograin Supplément pour paumelles masquées par huisserie</p>	01.03.2019 –	4016548 ⌚	Pièce	606,00 /m
		01.01.2020 –	4018560		396,00 /pce
	<p><b>1.2 Vantail d'entrée à rainures S Woodgrain</b> Comparable au RAL _____ Cadre en aluminium NF Cadre en aluminium comparable au RAL _____ Panneau pour cadre en aluminium NF</p>	01.03.2019 –	4016496 ⌚	Pièce	461,00 /m <sup>2</sup>
			4011548 ⌚		606,00 /m <sup>2</sup>
	<p><b>1.3 Vantail semi-fixe à rainures S Woodgrain</b> Comparable au RAL _____ Cadre en aluminium NF Cadre en aluminium comparable au RAL _____ Panneau pour cadre en aluminium NF</p>	01.03.2019 –	4016497 ⌚	Pièce	461,00 /m <sup>2</sup>
			4011548 ⌚		606,00 /m <sup>2</sup>

+1 Supplément pour revêtement haut de gamme en Color, Color Matt deluxe ou RAL au choix (voir page 21). Indiquez le numéro d'article de la teinte.

+2 Supplément pour Decograin et Decopaint, voir page 21. Indiquez le numéro d'article du décor Decograin, Decopaint correspondant.

+3 Supplément pour vitrage d'huissieries de fenêtre avec remplissage, voir pages 22 – 23. Indiquez le numéro d'article du vitrage correspondant.

+4 Supplément pour huisseries de fenêtre laquées en Color, Color Matt deluxe, RAL au choix ou assorties à Decograin, Duragrain, voir page 22. Indiquez le numéro d'article de la teinte.

+8 Supplément pour cadres en aluminium laqués en Color, RAL au choix ou assortis à Decograin, voir page 21. Indiquez le numéro d'article de la teinte.

+9 Supplément pour panneau de cadre en aluminium pour porte de garage battante, voir page 23. Indiquez le numéro d'article du panneau correspondant.

+19 Supplément pour huisserie en Color ou RAL au choix (voir page 21). Indiquez le numéro d'article de la teinte.

# 1. Huisserie, vantail d'entrée et vantail semi-fixe

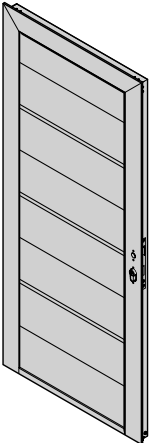
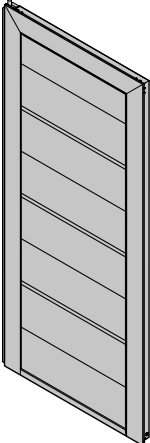
Article	Description	Période de production	N° d'art.	Quantité	€
	<b>* 1.4 Vantail d'entrée à rainures M</b>			Pièce	
	Woodgrain	01.03.2019 –	4016498	_____	688,00 /m <sup>2</sup>
	Slategrain (satiné brillant)	01.03.2021 – 31.08.2025	4019435	_____	688,00 /m <sup>2</sup>
	Slategrain (mat)	01.07.2025 –	4019435	_____	688,00 /m <sup>2</sup>
	Plaingrain	01.07.2025 –	4024033	_____	688,00 /m <sup>2</sup>
	Sandgrain	01.03.2019 – 28.02.2025	4016502	_____	735,00 /m <sup>2</sup>
	Silkgrain	01.03.2019 –	4016506	_____	731,00 /m <sup>2</sup>
	Decograin	01.03.2019 –	4016514	_____	738,00 /m <sup>2</sup>
	Comparable au RAL _____			_____	+ <sup>1</sup>
	Cadre en aluminium NF		4011548	_____	606,00 /m <sup>2</sup>
	Cadre en aluminium comparable au RAL _____			_____	+ <sup>8</sup>
	Panneau pour cadre en aluminium NF			_____	+ <sup>9</sup>
Vitrage			_____	+ <sup>3</sup>	
Comparable au RAL _____			_____	+ <sup>4</sup>	
	<b>* 1.5 Vantail semi-fixe à rainures M</b>			Pièce	
	Woodgrain	01.03.2019 –	4016499	_____	688,00 /m <sup>2</sup>
	Slategrain (satiné brillant)	01.03.2021 – 31.08.2025	4019436	_____	688,00 /m <sup>2</sup>
	Slategrain (mat)	01.07.2025 –	4019436	_____	688,00 /m <sup>2</sup>
	Plaingrain	01.07.2025 –	4024034	_____	688,00 /m <sup>2</sup>
	Sandgrain	01.03.2019 – 28.02.2025	4016503	_____	735,00 /m <sup>2</sup>
	Silkgrain	01.03.2019 –	4016507	_____	731,00 /m <sup>2</sup>
	Decograin	01.03.2019 –	4016515	_____	738,00 /m <sup>2</sup>
	Comparable au RAL _____			_____	+ <sup>1</sup>
	Décor Decograin			_____	+ <sup>2</sup>
	Cadre en aluminium NF		4011548	_____	606,00 /m <sup>2</sup>
	Cadre en aluminium comparable au RAL _____			_____	+ <sup>8</sup>
Panneau pour cadre en aluminium NF			_____	+ <sup>9</sup>	
Vitrage			_____	+ <sup>3</sup>	
Comparable au RAL _____			_____	+ <sup>4</sup>	

+<sup>1</sup> Supplément pour revêtement haut de gamme en Color, Color Matt deluxe ou RAL au choix (voir page 21). Indiquez le numéro d'article de la teinte.

+<sup>2</sup> Supplément pour Decograin et Decopaint, voir page 21. Indiquez le numéro d'article du décor Decograin, Decopaint correspondant.

+<sup>3</sup> Supplément pour vitrage d'huissieries de fenêtre avec remplissage, voir pages 22 – 23. Indiquez le numéro d'article du vitrage correspondant.











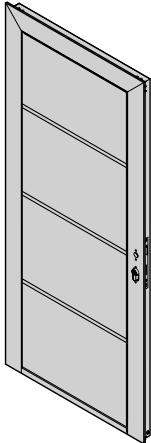







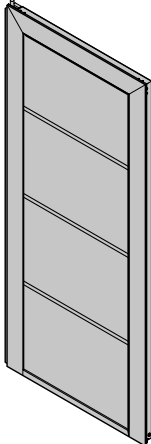

+<sup>4</sup> Supplément pour huisseries de fenêtre laquées en Color, Color Matt deluxe, RAL au choix ou assorties à Decograin, Duragrain, voir page 22. Indiquez le numéro d'article de la teinte.

+<sup>8</sup> Supplément pour cadres en aluminium laqués en Color, RAL au choix ou assortis à Decograin, voir page 21. Indiquez le numéro d'article de la teinte.

+<sup>9</sup> Supplément pour panneau de cadre en aluminium pour porte de garage battante, voir page 23. Indiquez le numéro d'article du panneau correspondant.

+<sup>19</sup> Supplément pour huisserie en Color ou RAL au choix (voir page 21). Indiquez le numéro d'article de la teinte.

# 1. Huisserie, vantail d'entrée et vantail semi-fixe

Article	Description	Période de production	N° d'art.	Quantité	€
	<b>* 1.6 Vantail d'entrée à rainures L</b>			Pièce	
	Woodgrain	01.03.2019 –	4016500 	_____	713,00 /m <sup>2</sup>
	Slategrain (satiné brillant)	01.03.2021 – 31.08.2025	4019433 	_____	713,00 /m <sup>2</sup>
	Slategrain (mat)	01.07.2025 –	4019433 	_____	713,00 /m <sup>2</sup>
	Plaingrain	01.07.2025 –	4024035 	_____	713,00 /m <sup>2</sup>
	Sandgrain	01.03.2019 – 28.02.2025	4016504 	_____	761,00 /m <sup>2</sup>
	Silkgrain	01.03.2019 –	4016508 	_____	756,00 /m <sup>2</sup>
	Decograin	01.03.2019 –	4016516 	_____	769,00 /m <sup>2</sup>
	Duragrain	01.03.2019 –	4016524 	_____	769,00 /m <sup>2</sup>
	Planar	01.03.2020 – 28.02.2025	4018470 	_____	761,00 /m <sup>2</sup>
	Comparable au RAL _____			_____	+ <sup>1</sup>
	Décor Decograin			_____	+ <sup>2</sup>
	Cadre en aluminium NF		4011548 	_____	606,00 /m <sup>2</sup>
	Cadre en aluminium comparable au RAL _____			_____	+ <sup>8</sup>
	Panneau pour cadre en aluminium NF			_____	+ <sup>9</sup>
Vitrage			_____	+ <sup>3</sup>	
Comparable au RAL _____			_____	+ <sup>4</sup>	
	<b>* 1.7 Vantail semi-fixe à rainures L</b>			Pièce	
	Woodgrain	01.03.2019 –	4016501 	_____	713,00 /m <sup>2</sup>
	Slategrain, satiné brillant	01.03.2021 – 31.08.2025	4019434 	_____	713,00 /m <sup>2</sup>
	Slategrain (mat)	01.07.2025 –	4019434 	_____	713,00 /m <sup>2</sup>
	Plaingrain	01.07.2025 –	4024036 	_____	713,00 /m <sup>2</sup>
	Sandgrain	01.03.2019 – 28.02.2025	4016505 	_____	761,00 /m <sup>2</sup>
	Silkgrain	01.03.2019 –	4016509 	_____	756,00 /m <sup>2</sup>
	Decograin	01.03.2019 –	4016517 	_____	769,00 /m <sup>2</sup>
	Duragrain	01.03.2019 –	4016525 	_____	769,00 /m <sup>2</sup>
	Planar	01.03.2020 – 28.02.2025	4018471 	_____	761,00 /m <sup>2</sup>
	Comparable au RAL _____			_____	+ <sup>1</sup>
	Décor Decograin			_____	+ <sup>2</sup>
	Cadre en aluminium NF		4011548 	_____	606,00 /m <sup>2</sup>
	Cadre en aluminium comparable au RAL _____			_____	+ <sup>8</sup>
	Panneau pour cadre en aluminium NF			_____	+ <sup>9</sup>
Vitrage			_____	+ <sup>3</sup>	
Comparable au RAL _____			_____	+ <sup>4</sup>	

+<sup>1</sup> Supplément pour revêtement haut de gamme en Color, Color Matt deluxe ou RAL au choix (voir page 21). Indiquez le numéro d'article de la teinte.

+<sup>2</sup> Supplément pour Decograin et Decopaint, voir page 21. Indiquez le numéro d'article du décor Decograin, Decopaint correspondant.

+<sup>3</sup> Supplément pour vitrage d'huissieries de fenêtre avec remplissage, voir pages 22 – 23. Indiquez le numéro d'article du vitrage correspondant.

+<sup>4</sup> Supplément pour huisseries de fenêtre laquées en Color, Color Matt deluxe, RAL au choix ou assorties à Decograin, Duragrain, voir page 22. Indiquez le numéro d'article de la teinte.

+<sup>8</sup> Supplément pour cadres en aluminium laqués en Color, RAL au choix ou assortis à Decograin, voir page 21. Indiquez le numéro d'article de la teinte.

+<sup>9</sup> Supplément pour panneau de cadre en aluminium pour porte de garage battante, voir page 23. Indiquez le numéro d'article du panneau correspondant.

+<sup>19</sup> Supplément pour huisserie en Color ou RAL au choix (voir page 21). Indiquez le numéro d'article de la teinte.

# 1. Huisserie, vantail d'entrée et vantail semi-fixe

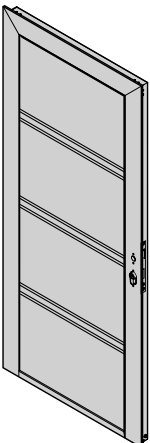
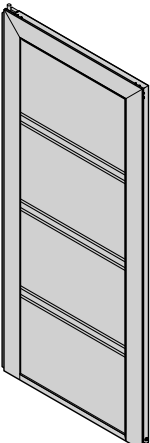
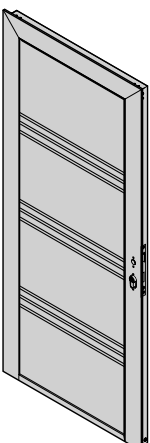
Article	Description	Période de production	N° d'art.	Quantité	€	
	<p><b>1.8 Vantail d'entrée à rainures D</b></p> <p>Silkgrain Comparable au RAL _____</p> <p>Cadre en aluminium NF Cadre en aluminium Cadre en aluminium comparable au RAL _____</p> <p>Panneau pour cadre en aluminium NF Vitrage Comparable au RAL _____</p>	01.03.2019 –	4016510 ⌚	Pièce	748,00 /m <sup>2</sup>	
				_____	+ <sup>1</sup>	
				4011548 ⌚	_____	606,00 /m <sup>2</sup>
					_____	+ <sup>1</sup>
				_____	+ <sup>8</sup>	
				_____	+ <sup>9</sup>	
				_____	+ <sup>3</sup>	
_____	+ <sup>4</sup>					
	<p><b>1.9 Vantail semi-fixe à rainures D</b></p> <p>Silkgrain Comparable au RAL _____</p> <p>Cadre en aluminium NF Cadre en aluminium Cadre en aluminium comparable au RAL _____</p> <p>Panneau pour cadre en aluminium NF Vitrage Comparable au RAL _____</p>	01.03.2019 –	4016511 ⌚	Pièce	748,00 /m <sup>2</sup>	
				_____	+ <sup>1</sup>	
				4011548 ⌚	_____	606,00 /m <sup>2</sup>
					_____	+ <sup>1</sup>
				_____	+ <sup>8</sup>	
				_____	+ <sup>9</sup>	
				_____	+ <sup>3</sup>	
_____	+ <sup>4</sup>					
	<p><b>1.10 Vantail d'entrée à rainures T</b></p> <p>Silkgrain Comparable au RAL _____</p> <p>Cadre en aluminium NF Cadre en aluminium Cadre en aluminium comparable au RAL _____</p> <p>Panneau pour cadre en aluminium NF</p>	01.03.2019 – 31.05.2022	4016512 ⌚	Pièce	748,00 /m <sup>2</sup>	
				_____	+ <sup>1</sup>	
				4011548 ⌚	_____	606,00 /m <sup>2</sup>
					_____	+ <sup>1</sup>
				_____	+ <sup>8</sup>	
				_____	+ <sup>9</sup>	
				_____		
_____						

+<sup>1</sup> Supplément pour revêtement haut de gamme en Color, Color Matt deluxe ou RAL au choix (voir page 21). Indiquez le numéro d'article de la teinte.

+<sup>2</sup> Supplément pour Decograin et Decopaint, voir page 21. Indiquez le numéro d'article du décor Decograin, Decopaint correspondant.

+<sup>3</sup> Supplément pour vitrage d'huissieries de fenêtre avec remplissage, voir pages 22 – 23. Indiquez le numéro d'article du vitrage correspondant.

+<sup>4</sup> Supplément pour huisseries de fenêtre laquées en Color, Color Matt deluxe, RAL au choix ou assorties à Decograin, Duragrain, voir page 22. Indiquez le numéro d'article de la teinte.

+<sup>8</sup> Supplément pour cadres en aluminium laqués en Color, RAL au choix ou assortis à Decograin, voir page 21. Indiquez le numéro d'article de la teinte.

+<sup>9</sup> Supplément pour panneau de cadre en aluminium pour porte de garage battante, voir page 23. Indiquez le numéro d'article du panneau correspondant.

+<sup>19</sup> Supplément pour huisserie en Color ou RAL au choix (voir page 21). Indiquez le numéro d'article de la teinte.

# 1. Huisserie, vantail d'entrée et vantail semi-fixe

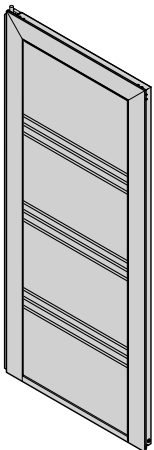
Article	Description	Période de production	N° d'art.	Quantité	€	
	*			Pièce		
	<b>1.11 Vantail semi-fixe à rainures T</b>					
	Silkgrain	01.03.2019 – 31.05.2022	4016513 ⌚	_____	748,00	/m <sup>2</sup>
	Comparable au RAL _____			_____		+1
	Cadre en aluminium NF		4011548 ⌚	_____	606,00	/m <sup>2</sup>
	Cadre en aluminium			_____		+1
Cadre en aluminium comparable au RAL _____					+8	
Panneau pour cadre en aluminium NF					+9	

+1 Supplément pour revêtement haut de gamme en Color, Color Matt deluxe ou RAL au choix (voir page 21). Indiquez le numéro d'article de la teinte.

+2 Supplément pour Decograin et Decopaint, voir page 21. Indiquez le numéro d'article du décor Decograin, Decopaint correspondant.

+3 Supplément pour vitrage d'huissieries de fenêtre avec remplissage, voir pages 22 – 23. Indiquez le numéro d'article du vitrage correspondant.



+4 Supplément pour huisseries de fenêtre laquées en Color, Color Matt deluxe, RAL au choix ou assorties à Decograin, Duragrain, voir page 22. Indiquez le numéro d'article de la teinte.

+8 Supplément pour cadres en aluminium laqués en Color, RAL au choix ou assortis à Decograin, voir page 21. Indiquez le numéro d'article de la teinte.

+9 Supplément pour panneau de cadre en aluminium pour porte de garage battante, voir page 23. Indiquez le numéro d'article du panneau correspondant.

+19 Supplément pour huisserie en Color ou RAL au choix (voir page 21). Indiquez le numéro d'article de la teinte.

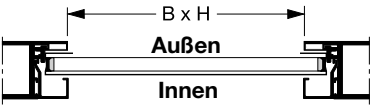
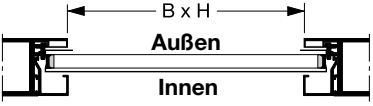
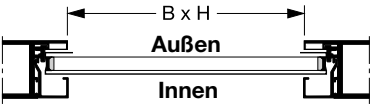





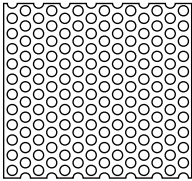
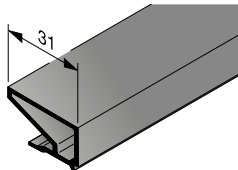
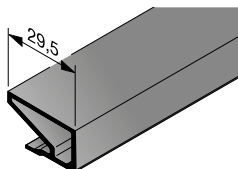
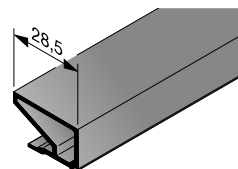
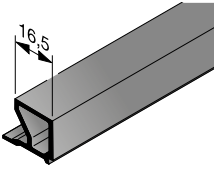
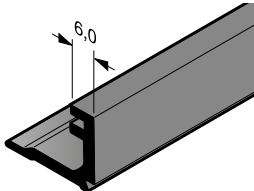
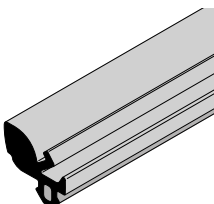



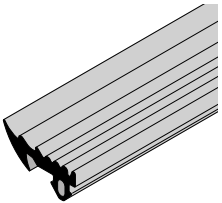

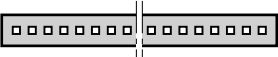













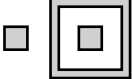

## 2. Accessoires

Article	Description	Période de production	N° d'art.	Quantité	€
*	 <p>Indiquez le clair de jour : L _____ mm x H _____ mm</p> <p><b>2.1 Vitre double synthétique transparente / transparente, 26 mm, S2</b></p> <p><b>Vitre double synthétique teintée</b> 26 mm, A2, gris 26 mm, M2, blanc</p> <p><b>Vitre double polycarbonate transparente, transparente, 26 mm, C2</b></p>	01.03.2019 –	4007848 ⌚	_____ Pièce	406,00 /m <sup>2</sup>
*	 <p>Indiquez le clair de jour : L _____ mm x H _____ mm</p> <p><b>2.2 Vitre double synthétique structure cristalline, structure cristalline 26 mm, U2</b></p>	01.03.2019 –	4014199 ⌚	_____ Pièce	469,00 /m <sup>2</sup>
*	 <p>Indiquez le clair de jour : L _____ mm x H _____ mm</p> <p><b>2.3 Double panneau alvéolaire, 16 mm, S</b></p>	01.03.2019 –	3047215 ⌚	_____ Pièce	324,00 /m <sup>2</sup>
*	 <p>Indiquez le clair de jour : L _____ mm x H _____ mm</p> <p><b>2.4 Treillis métallique, acier inoxydable, SE</b></p>	01.03.2019 –	4004609 ⌚	_____ Pièce	375,00 /m <sup>2</sup>

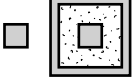

















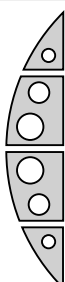

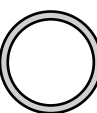

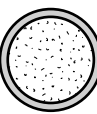

## 2. Accessoires

Article	Description	Période de production	N° d'art.	Quantité	€
	<p><b>2.5 Tôle perforée, acier inoxydable, LB</b></p> <p>Indiquez le clair de jour : L _____ mm x H _____ mm</p>	01.03.2019 –	4014664 ⌚	Pièce _____	634,00 /m <sup>2</sup>
	<p><b>2.6 Parcloses synthétique, épaisseur de panneau 1,5 mm</b></p> <p>Longueur _____ mm (pour tôle perforée)</p>	01.03.2019 –	3091564 ⌚	Pièce _____	11,00 /m
	<p><b>2.7 Parcloses synthétique NKS 3 avec joint, épaisseur de panneau 3 mm</b></p> <p>Longueur _____ mm</p> <p>Pour vitre simple synthétique, 3 mm Pour treillis ondulé, 4 mm</p>	25.11.2013 – 01.03.2019 –	3091566 ⌚ 3090979 ⌚	Pièce _____ _____	10,00 /m 10,00 /m
	<p><b>2.8 Parcloses synthétique NKS 5 avec joint, épaisseur de panneau 5,3 mm</b></p> <p>Longueur _____ mm (pour treillis métallique)</p>	01.03.2019 –	3091567 ⌚	Pièce _____	10,00 /m
	<p><b>2.9 Parcloses synthétique NKS 16 avec joint, épaisseur de panneau 16 mm</b></p> <p>Longueur _____ mm (pour double panneau alvéolaire, 16 mm)</p>	01.03.2019 –	3091574 ⌚	Pièce _____	8,00 /m
	<p><b>2.10 Parcloses synthétique NKS 26 avec joint, épaisseur de panneau 26 mm</b></p> <p>Longueur _____ mm (pour vitre double, 26 mm)</p>	01.07.2022 –	4020490 ⌚	Pièce _____	6,00 /m
	<p><b>2.11 Joint de remplissage HG117</b></p> <p>Profilés tubulaires en aluminium Longueur _____ mm</p>	01.03.2019 –	4022420 ⌚	Pièce _____	5,00 /m

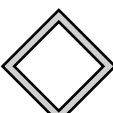

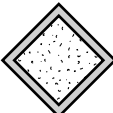









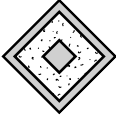

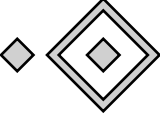

## 2. Accessoires

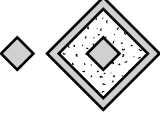
Article	Description	Période de production	N° d'art.	Quantité	€
	<b>2.12 Joint pour parclozes</b> <b>Joint de remplissage HG069</b>	01.03.2019 –	3091577 	Pièce _____	6,00 /m
	<b>2.13 Élément design, motif 450 pour portillon indépendant</b> Supplément sans perforation Supplément pour couleur Supplément pour vernis haute résistance, anti-graffiti, PremiumPlus	01.03.2003 –	4010615  4002409  4016911 	Pièce _____ _____ _____	401,00 /pce 154,00 /m 48,00 /m <b>+19</b>
	<b>2.14 Élément design, motif 451</b> Supplément pour couleur	01.03.2003 –	3059712  4016910 	Pièce _____ _____	166,00 /pce 39,00 /pce
	<b>2.15 Élément design, motif 461</b> Transparent, transparent Structure cristalline, structure cristalline Supplément pour couleur	01.03.2003 – 01.07.2016 –	4005818  4005819  4016910 	Pièce _____ _____ _____	272,00 /pce 272,00 /pce 39,00 /pce
	<b>2.16 Élément design, motif 452</b> Supplément pour couleur	01.03.2003 –	3059713  4016910 	Pièce _____ _____	213,00 /pce 39,00 /pce
	<b>2.17 Élément design, motif 462</b> Transparent, transparent Structure cristalline, structure cristalline Supplément pour couleur	01.03.2003 – 01.07.2016 –	4005828  4005829  4016910 	Pièce _____ _____ _____	315,00 /pce 315,00 /pce 39,00 /pce
	<b>2.18 Élément design, motif 453</b> Supplément pour couleur	01.03.2018 –	3059714  4016910 	Pièce _____ _____	254,00 /pce 39,00 /pce
	<b>2.19 Élément design, motif 463</b> Transparent, transparent Structure cristalline, structure cristalline Supplément pour couleur	01.03.2018 – 01.03.2018 –	4005838  4015982  4016910 	Pièce _____ _____ _____	369,00 /pce 369,00 /pce 39,00 /pce
	<b>2.20 Élément design, motif 454</b> Supplément pour couleur	01.03.2003 –	3059715  4016910 	Pièce _____ _____	166,00 /pce 39,00 /pce

## 2. Accessoires

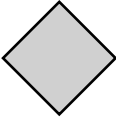
Article	Description	Période de production	N° d'art.	Quantité	€
	<b>2.21 Élément design, motif 455</b> Supplément pour couleur	01.03.2018 –	3059716  4016910 	Pièce _____ _____	213,00 /pce 39,00 /pce
	<b>2.22 Élément design, motif 456</b> Supplément pour couleur	01.03.2003 –	3059717  4016910 	Pièce _____ _____	198,00 /pce 39,00 /pce
	<b>2.23 Élément design, motif 457</b> Supplément pour couleur	01.03.2003 –	3059718  4016910 	Pièce _____ _____	227,00 /pce 39,00 /pce
	<b>2.24 Élément design, motif 458</b> Supplément pour couleur	01.03.2003 –	3059719  4016910 	Pièce _____ _____	229,00 /pce 39,00 /pce
	<b>2.25 Élément design, motif 459</b> Supplément pour couleur	01.03.2003 –	3070282  4016910 	Pièce _____ _____	307,00 /pce 39,00 /pce
	<b>2.26 Élément design, motif 469</b> Transparent, transparent Structure cristalline, structure cristalline Supplément pour couleur	01.03.2003 – 01.07.2016 –	4005848  4005849  4016910 	Pièce _____ _____ _____	458,00 /pce 458,00 /pce 39,00 /pce
	<b>2.27 Élément design, motif 460</b> Supplément pour couleur	01.03.2003 –	4016032  4016910 	Pièce _____ _____	149,00 /pce 39,00 /pce
	<b>2.28 Élément design, motif 471</b> Supplément pour couleur	01.03.2016 –	4014434  4016910 	Pièce _____ _____	166,00 /pce 39,00 /pce
	<b>2.29 Élément design, motif 481</b> Transparent, transparent Structure cristalline, structure cristalline Supplément pour couleur	01.03.2016 – 01.03.2016 –	4014436  4014435  4016910 	Pièce _____ _____ _____	272,00 /pce 272,00 /pce 39,00 /pce

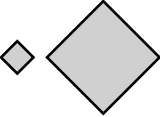
## 2. Accessoires

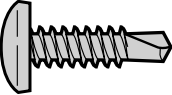
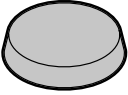
Article	Description	Période de production	N° d'art.	Quantité	€
	<b>2.30 Élément design, motif 472</b> Supplément pour couleur	01.03.2018 –	4015980  4016910 	Pièce _____ _____	213,00 /pce 39,00 /pce
	<b>2.31 Élément design, motif 482</b> Transparent, transparent Structure cristalline, structure cristalline Supplément pour couleur	01.03.2018 – 01.03.2018 –	4016003  4016004  4016910 	Pièce _____ _____ _____	315,00 /pce 315,00 /pce 39,00 /pce
	<b>2.32 Élément design, motif 473</b> Supplément pour couleur	01.03.2018 –	4015981  4016910 	Pièce _____ _____	272,00 /pce 39,00 /pce
	<b>2.33 Élément design, motif 483</b> Transparent, transparent Structure cristalline, structure cristalline Supplément pour couleur	01.03.2018 – 01.03.2018 –	4016001  4016002  4016910 	Pièce _____ _____ _____	369,00 /pce 369,00 /pce 39,00 /pce
	<b>2.34 Élément design, motif 474</b> Supplément pour couleur	01.03.2018 –	4016056  4016910 	Pièce _____ _____	166,00 /pce 39,00 /pce
	<b>2.35 Élément design, motif 475</b> Supplément pour couleur	01.03.2018 –	4016057  4016910 	Pièce _____ _____	213,00 /pce 39,00 /pce
	<b>2.36 Vis perceuse à tête bombée</b> <b>4,8 x 19 mm</b>	15.06.2022 –	4020673 •	Pièce _____	0,1 /pce
	<b>2.37 Capuchon à tête plate</b> <b>12 / 9 x 5 mm</b> Pour pos. 2.12	15.06.2022 – 15.06.2022 – 15.06.2022 – 15.06.2022 – 15.06.2022 –	4020889 • 4020890 • 4020891 • 4020892 • 4020893 •	Pièce _____ _____ _____ _____ _____	0,1 /pce 0,1 /pce 0,1 /pce 0,1 /pce 0,1 /pce

### 3. Pièces de ferrure

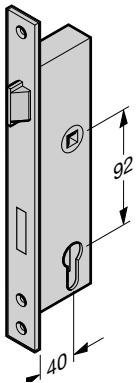
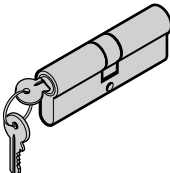
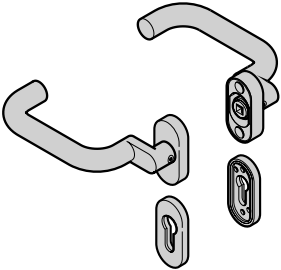
Article	Description	Période de production	N° d'art.	Quantité	€
	<b>3.1 Serrure encastrée à profilé tubulaire (40 / 92 / 9), pêne tournant, KFV</b>  Cylindre profilé, DIN gauche, droite Cylindre rond, DIN gauche, droite Boulon à tête fraisée M5 x 12 Torx, galvanisé	01.12.2017 – 01.12.2017 – 01.03.2019 –	3095108 • 3095112 • 4005211 •	Pièce  _____ _____ _____	53,00 /pce 62,00 /pce 0,00 /pce
	<b>3.2 Gâche universelle</b>  DIN droite DIN gauche Pièce de rechange galvanisée Boulon à tête fraisée M4 x 16 Torx, galvanisé	01.03.2019 – 01.03.2019 – 01.03.2019 –	4013082 • 4013392 • 4013394 • 3092600 •	Pièce  _____ _____ _____ _____	28,00 /pce 28,00 /pce 5,00 /pce 0,00 /pce
	<b>3.3 Gâche pour pêne à ouverture libre pour la journée NT 60</b> (3 trous de fixation)  DIN droite DIN gauche Pêne à ouverture libre pour journée Boulon à tête fraisée M4 x 16 Torx	04.07.2015 – 04.07.2015 –	4013566 • 4013567 • 4013083 • 3092600 •	Pièce  _____ _____ _____ _____	33,00 /pce 33,00 /pce 43,00 /pce 0,3 /pce
	<b>3.4 Cylindre profilé double à fermeture différente</b> <b>35,0 + 35,0 mm</b>	29.01.2014 –	3091447 •	Pièce  _____	47,00 /pce
	<b>3.5 Béquillage</b>  Coudé, coudé, cylindre profilé, VA F1 Coudé, coudé, cylindre rond, VA F1 Carré pour béquille L = 100, TS 45 – 51	01.03.2019 – 01.03.2019 – 01.03.2019 –	4016360 • 4016361 • 3053778 •	Pièce  _____ _____ _____	191,00 /pce 191,00 /pce 8,00 /pce

### 3. Pièces de ferrure

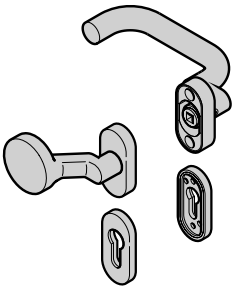
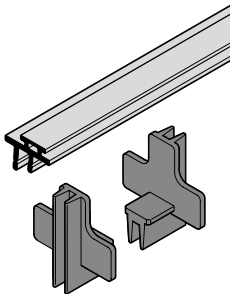
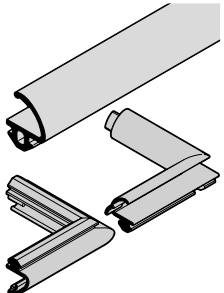
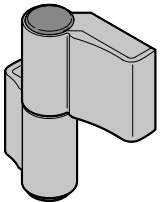
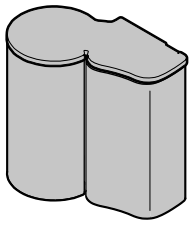
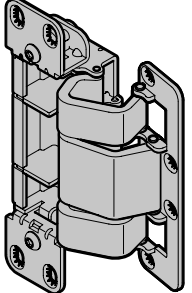
Article	Description	Période de production	N° d'art.	Quantité	€
	<p><b>3.6 Garniture à bouton fixe</b></p> <p>Coudé, coudé, cylindre profilé, VA F1            Coudé, coudé, cylindre rond, VA F1            Carré pour béquille L = 70, TS 45 – 51</p>	<p>01.03.2019 –            01.03.2019 –            01.03.2019 –</p>	<p>4016362 •            4016363 •            3065074 •</p>	<p>Pièce            _____            _____            _____</p>	<p>203,00 /pce            203,00 /pce            7,00 /pce</p>
	<p><b>3.7 Joint de seuil du vantail</b></p> <p>Longueur _____ mm            Types de profilé 1, 2, 3            Bouchon de fermeture de cadre ouvrant</p>	<p>04.01.2016 –            04.01.2016 –</p>	<p>4014204 ⌚            3050983 •</p>	<p>Pièce            _____            _____</p>	<p>12,00 /m            3,00 /pce</p>
	<p><b>3.8 Set : joint de butée, 2 vantaux</b>            (par bloc-porte)</p>	<p>04.01.2016 –</p>	<p>4014312 ⌚</p>	<p>Pièce            _____</p>	<p>172,00 /pce</p>
	<p><b>3.9 Paumelle NT A300 2 E6C0</b></p> <p>Accessoires de fixation (en option)            Vis à tête fraisée M6 × 20, galvanisée, T30            Ecrou à rivet borgne M6, galvanisé</p>	<p>01.03.2019 –</p>	<p>4013435 •            4016528            4009386</p>	<p>Pièce            _____</p>	<p>120,00 /pce</p>
	<p><b>3.10 Set : protection anti-relevage DFT</b>            2 pièces</p>	<p>01.03.2019 –</p>	<p>4018577 •</p>	<p>Pièce            _____</p>	<p>24,00 /pce</p>
	<p><b>3.11 Paumelle masquée</b></p> <p>Vis à tête goutte-de-suiif M5 × 16</p>	<p>01.01.2020 –</p>	<p>4017566 •            4018198 •</p>	<p>Pièce            _____            _____</p>	<p>100,00 /pce            0,3 /pce</p>

### 3. Pièces de ferrure

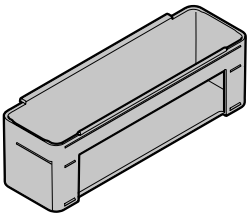
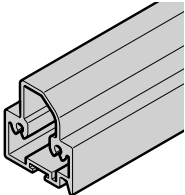
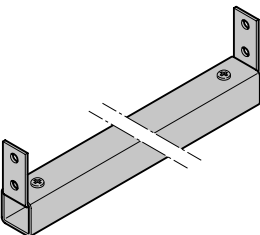
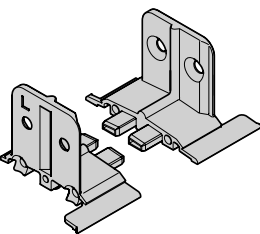
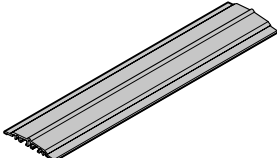
Article	Description	Période de production	N° d'art.	Quantité	€
	<b>3.12 Recouvrement d'hubriserie tubulaire</b> Pour paumelle masquée	01.01.2020 –	4017567 •	Pièce _____	2,00 /pce
	<b>3.13 Profilé de sol noir anodisé raccourci</b>	01.03.2019 –	4016550 •	Pièce _____	122,00 /m
	<b>3.14 Profilé d'encastrement au sol</b>	01.03.2019 –	4016556 •	Pièce _____	154,00 /m
	<b>3.15 Raccord de seuil</b> Gauche Droite Boulon à tête fraisée M5 × 16 Torx, galvanisé Vis à tête plate ST3, 5 × 32-C-H, galvanisée	03.03.2003 – 03.03.2003 –	3059565 • 3059566 • 4005211 • 3059604 •	Pièce _____ _____ _____ _____	5,00 /pce 5,00 /pce 0,4 /pce 0,5 /pce
	<b>3.16 Profilé de seuil anodisé raccourci</b>	01.03.2019 –	4016551 •	Pièce _____	150,00 /m

### 3. Pièces de ferrure

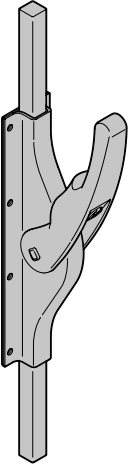
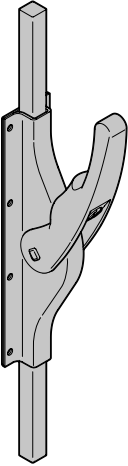
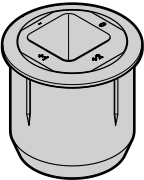
Article	Description	Période de production	N° d'art.	Quantité	€
	<b>3.17 Tige de verrouillage sans cylindre 16 mm galvanisée</b> Vis à tête goutte-de-sulf M4 x 6	01.03.2019 –	4016156 • 4016493 •	Pièce _____ _____ _____	160,00 /pce 0,1 /pce
	<b>Verrouillage guidage, haut</b> Boulon à tête fraisée M5 x 12 avec Torx	01.03.2019 –	4016494 • 3092705 •	_____ _____ _____	36,00 /pce 0,2 /pce
	<b>Plaque de montage tige de verrouillage sans cylindre</b> Boulon à tête fraisée M5 x 12 avec Torx	01.03.2019 –	4016491 • 3092705 •	_____ _____ _____	33,00 /pce 0,2 /pce
	<b>Plaque de montage guide-barre</b> Boulon à tête fraisée M5 x 12 avec Torx	01.03.2019 –	4016490 • 3092705 •	_____ _____ _____	17,00 /pce 0,2 /pce
	<b>Barre carrée galvanisée</b> 16 x 1 500		4016159 •	_____ _____	154,00 /pce
	<b>3.18 Tige de verrouillage avec cylindre 16 mm galvanisée</b> Vis à tête goutte-de-sulf M4 x 6	01.03.2019 –	4016158 • 4016493 •	Pièce _____ _____ _____	438,00 /pce 0,1 /pce
	<b>Verrouillage guidage, haut</b> Boulon à tête fraisée M5 x 12 avec Torx	01.03.2019 –	4016494 • 3092705 •	_____ _____ _____	36,00 /pce 0,2 /pce
	<b>Plaque de montage tige de verrouillage avec cylindre</b> Boulon à tête fraisée M5 x 12 avec Torx	01.03.2019 –	4016492 • 3092705 •	_____ _____ _____	33,00 /pce 0,2 /pce
	<b>Plaque de montage guide-barre</b> Boulon à tête fraisée M5 x 12 avec Torx	01.03.2019 –	4016490 • 3092705 •	_____ _____ _____	17,00 /pce 0,2 /pce
	<b>Barre carrée galvanisée</b> 16 x 1 500		4016159 •	_____ _____	154,00 /pce
	<b>3.19 Douille de sol KfV</b>	01.03.2019 –	4015646 •	Pièce _____ _____	6,00 /pce

### 3. Pièces de ferrure

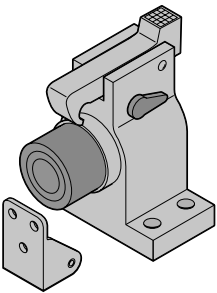
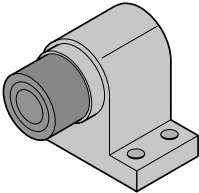
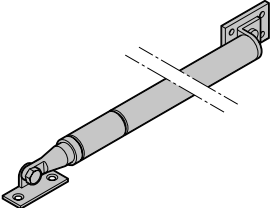
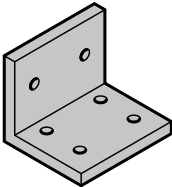
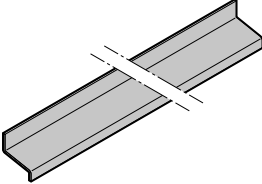
Article	Description	Période de production	N° d'art.	Quantité	€
	<b>3.20 Arrêteur de porte bas avec crochet KWS 1010</b> Boulon à tête fraisée M5 × 12 avec Torx	01.03.2019 –	4016144 • 3092705 •	Pièce _____ _____ _____	256,00 /pce  0,2 /pce
	<b>3.21 Butoir de sol laqué couleur argent</b>	01.03.2019 –	4016935 •	Pièce _____	164,00 /pce
	<b>3.22 Arrêteur de porte de garage KWS 1017</b> Set de fixation pour arrêteur de porte de garage	01.03.2019 – 01.03.2019 –	4016145 • 4023908 •	Pièce _____ _____	355,00 /pce  5,00 /pce
	<b>3.23 Équerre de montage de l'unité de blocage de porte de garage haut</b> Vis à tête fraisée M6 × 20, galvanisée, T30 (6) Écrou hexagonal M6 (4) Vis à tête goutte-de-suiif M6 × 20, galvanisée T30 (2)	01.03.2019 –	4016495 • 4016528 • 3088025 • 4009385	Pièce _____ _____ _____ _____	32,00 /pce  0,4 /pce 0,1 /pce  0,4 /pce
	<b>3.24 Rejet d'eau haut aluminium anodisé TPS</b> Vis perceuse ST 3,5 × 9,5, galvanisée	01.03.2019 – 01.03.2019 –	4018900 • 3041298	Pièce _____	53,00 /m  0,2 /pce

### 3. Pièces de ferrure

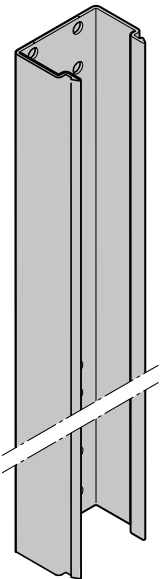
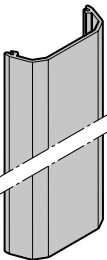
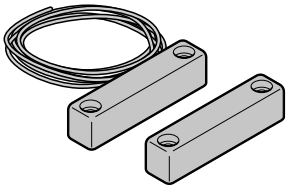
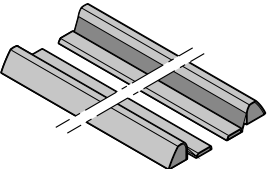
Article	Description	Période de production	N° d'art.	Quantité	€
	<b>3.25 Canal de recouvrement pour profilé support</b>	01.01.2020 –	4018575 •	Pièce _____	37,00 /m
	<b>3.26 Canal de recouvrement pour profilé d'habillage</b>	01.01.2020 –	4018576 •	Pièce _____	24,00 /m
	<b>3.27 Contact Reed</b>  (contact magnétique) pour interrogation Ouvert / Fermé	01.03.2013 – 28.02.2022 01.03.2022 –	3093971 3099027 •	Pièce _____	112,00 /pce
	<b>3.28 Sécurité antipincement</b>	01.01.2020 –	<b>ZUbGS</b>	Pièce	

## 4. Suppléments

Article	Description	Période de production	N° d'art.	Quantité	€
	<b>4.1 Revêtement haut de gamme</b>			Pièce	
	<b>Standard</b> Comparable à RAL 9016 Blanc trafic, CH 9016 Matt deluxe, Blanc trafic, Comparable à RAL 7613 titane avec New Silkgrain	01.03.2019 –	4005139	_____	[+]
	<b>Color / Color Matt deluxe</b>	01.03.2019 –	4005140	_____	41,00 /m <sup>2</sup>
	<b>Couleur RAL au choix / CH 703 Matt deluxe</b>	01.03.2019 –	4005141	_____	139,00 /m <sup>2</sup>
	<b>Teinte assortie à Decograin</b>	01.03.2019 –	4014932	_____	41,00 /m <sup>2</sup>
	<b>Huisserie Standard</b>	01.03.2019 –	4007132	_____	[+]
	<b>Huisserie Color / Color Matt deluxe</b>	01.03.2019 –	4007133	_____	24,00 /m
	<b>Huisserie RAL au choix / CH 703 Matt deluxe</b>	01.03.2019 –	4007134	_____	66,00 /m
	Décor Decograin				
	Golden Oak (chêne doré)	01.03.2019 –	4006080	_____	[+]
	Dark Oak (chêne foncé)	01.03.2019 –	4006081	_____	[+]
	Night Oak (chêne nuit)	01.03.2019 –	4006083	_____	[+]
	Rosewood (palissandre)	01.03.2019 –	4006084	_____	[+]
	Winchester	01.03.2019 –	4011565	_____	[+]
	Titan Metallic (titane métallique)				
	CH 703	01.03.2019 –	4011566	_____	[+]

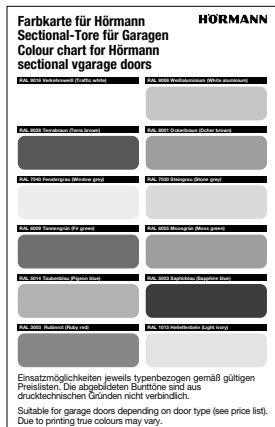

[+] Sans supplément

# 4. Suppléments

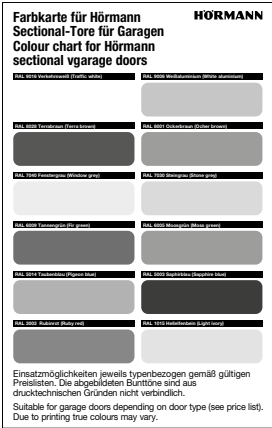
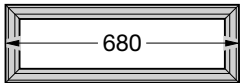
Article	Description	Période de production	N° d'art.	Quantité	€
	<b>4.2 Revêtement haut de gamme pour huisseries de fenêtre</b>  <b>Standard</b> Comparable à RAL 9016 Blanc trafic, noir pour cadre type D  <b>Color</b> Comparable à RAL 1015 Ivoire clair, RAL 6005 Vert mousse, RAL 6009 Vert sapin, RAL 7012 Gris basalte, RAL 7015 Gris ardoise, RAL 7016 Gris anthracite, RAL 7030 Gris pierre, RAL 7035 Gris clair RAL 7039 Gris quartz, RAL 7040 Gris fenêtre, RAL 8028 Brun terre, RAL 9005 Noir foncé RAL 9006 Aluminium blanc, RAL 9007 Aluminium gris, CH 703 Anthracite métallique, CH 905 Matt deluxe noir, CH 7016 Matt deluxe gris anthracite, CH 8028 Matt deluxe brun terre, CH 9006 Matt deluxe aluminium blanc, CH 9007 Matt deluxe aluminium gris,	01.06.1999 –	4005266	Pièce	[+]
	<b>RAL au choix , Noir 2100 Sablé</b>	01.06.1999 –	4005267	_____	26,00 /pce
	<b>Assorti à Decograin / Duragrain</b>	01.03.2000 –	4005268	_____	48,00 /pce
		01.03.2008 –	4014933	_____	32,00 /pce
	<b>4.3 Supplément par fenêtre type D (680 mm) pour sections de porte à double paroi</b>  Découpe uniquement Transparent, transparent Structure cristalline, structure cristalline	01.06.1999 –	4007090	Pièce	34,00 /pce
		01.06.1999 –	4006367	_____	108,00 /pce
		01.07.2016 –	4006368	_____	108,00 /pce

[+] Sans supplément

## 4. Suppléments

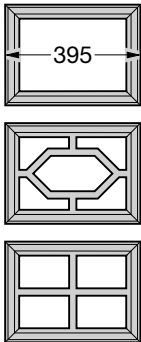
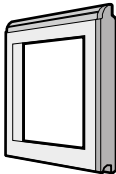
Article	Description	Période de production	N° d'art.	Quantité	€
	<b>4.4 Supplément par fenêtre à cassettes S (395 mm) pour sections de porte à double paroi</b>			Pièce	
	Découpe uniquement	01.06.1999 –	4014908	_____	34,00 /pce
	Motif standard, transparent, transparent	01.06.1999 –	3053264	_____	110,00 /pce
	Motif standard, structure cristalline, structure cristalline	01.07.2016 –	3053255	_____	110,00 /pce
	Motif n° 1, transparent, transparent	01.06.1999 –	3053265	_____	131,00 /pce
	Motif n° 1, structure cristalline, structure cristalline	01.07.2016 –	3053256	_____	131,00 /pce
	Motif n° 2, transparent, transparent	01.06.1999 –	3053266	_____	131,00 /pce
Motif n° 2, structure cristalline, structure cristalline	01.07.2016 –	3053257	_____	131,00 /pce	
	<b>4.5 Supplément pour cadre en aluminium dans le portillon indépendant, en profilé normal (NF), avec panneau</b>			Pièce	
	<b>Vitre synthétique :</b>				
	Transparente (FK), 3 mm	01.06.1999 –	4003864	_____	151,00 /pce
	Structure cristalline (KR), 3 mm	01.06.1999 –	4003865	_____	151,00 /pce
	<b>Vitre double synthétique</b>				
	Transparente, transparente (S2), 26 mm	01.06.1999 –	4014919	_____	158,00 /pce
	Structure cristalline, structure cristalline (U2), 26 mm	01.07.2016 –	4014920	_____	158,00 /pce
	Teintée en gris, A2	01.07.2016 –	4014924	_____	167,00 /pce
	Teintée en blanc, M2	01.07.2016 –	4014926	_____	167,00 /pce
	Vitre double polycarbonate				
	Transparente, transparente (C2), 26 mm	01.06.1999 –	4014921	_____	209,00 /pce
Double panneau alvéolaire (S), 16 mm	01.06.1999 –	4014922	_____	158,00 /pce	
Treillis métallique en acier inoxydable (SE)	01.06.1999 –	4014923	_____	196,00 /pce	
Tôle perforée en acier inoxydable LB	01.07.2016 –	4014927	_____	196,00 /pce	
Supplément par traverse supplémentaire		4014931	_____	54,00 /pce	

[+] Sans supplément





# Qualité Hörmann pour les bâtiments résidentiels et commerciaux

L'entreprise familiale Hörmann offre toutes les menuiseries importantes pour la construction et la rénovation d'une seule source. Ces dernières sont fabriquées dans des usines spécialisées suivant les procédés de fabrication à la pointe de la technique. De plus, nos collaborateurs travaillent constamment à la mise au point de nouveaux produits, d'évolutions permanentes et d'améliorations de détails. C'est de cette manière que nous créons des brevets et des situations de monopole sur le marché.



**HÖRMANN**